

SOCKELLEISTEN | FUSSBODENPROFILE | SPEZIALPROFILE

HINWEISE

Die Profile sind in einer Abbildungsgröße zwischen 60 % und 80 % dargestellt. Die in den Profilzeichnungen angegebenen Maße beziehen sich auf das Nennmaß in mm.

Fertigungstechnische Toleranzen bei Querschnitten und Farben müssen wir uns vorbehalten.

Das Standardprogramm ist nur in Originalverpackung sofort ab Lager lieferbar. Sonderfarben und Profile liefern wir nach Vereinbarung. Änderungen behalten wir uns vor.

Hiermit werden vorausgegangene Kataloge ungültig. Lieferungen erfolgen nur gemäß unseren Zahlungs- und Lieferbedingungen.

Eventuelle Druckfehler berechtigen nicht zur Reklamation.

Die Farbdarstellungen können aus drucktechnischen Gründen Farbabweichungen aufweisen.

VERARBEITUNGS- HINWEISE

Unsere Verarbeitungsempfehlungen sind anhand von Piktogrammen auf den jeweiligen Produktseiten abgebildet.



Zwei-
komponenten-
kitt



Montage-
kleber



BOLTA-
Stanze



BOLTA-
Profilschere



Klebeband

ZERTIFIKATE





Leisten mit Profil

Ein starkes und leistungsfähiges Team ist die Grundlage für unseren Unternehmenserfolg. Wir stellen uns den Marktanforderungen und sind heute der Markenname für Innovation, Kompetenz und Qualität in der Verarbeitung von Kunststoffen.

Wir setzen kompromisslos auf Qualität – und das in allen Bereichen – bei Produkten sowie in Prozessen und im Management. APU hat den Anspruch, Händlern und Konsumenten in jedem Bereich immer die höchste Qualität zu bieten.

Wir sind uns unserer besonderen Verantwortung bewusst, dass jedes betriebliche Handeln mit unserer Umwelt verbunden ist. Der Nachhaltigkeit verpflichtet, entwickeln wir seit Jahren umweltfreundliche Produkte. Weitgehende Wiederverwertbarkeit, lange Lebenszyklen und zunehmend ein Verzicht auf gefährliche Inhaltsstoffe stehen dabei auf unserer Agenda.





PRODUKTE

HARTSCHAUMSOCKELLEISTEN	S. 06 - 15
TEPPICHSOCKELLEISTEN	S. 16 - 21
KLEMMSOCKELLEISTEN	S. 22 - 25
HOHLKEHLSOCKELLEISTEN	S. 26 - 29
WEICH-PVC-SOCKELLEISTEN	S. 30 - 35
TREPPENKANTEN	S. 36 - 41
FUSSBODENSPEZIALPROFILE	S. 42 - 53
ZUBEHÖR	S. 54 - 55

HARTSCHAUMSOCKELLEISTEN



HSL 60
Art. 10560/25560 **S.08**



HSL 60 Design
Art. 10560/25560 **S.09**



HSL 80
Art. 10575 **S.10**



HSL 100
Art. 10590 **S.10**



PSL 58 / PSL 58 F
Art. 10669/25669 **S.11**



MULTI-SL 60
Art. 10660 **S.12**



TSL 60
Art. 10665 **S.13**



HSL 48 M
Art. 10589 **S.14**



HSL 70
Art. 25609 **S.15**



Das klassische Fußbodenprofil

Im Rahmen laufender Produktinnovationen hat APU ein umfangreiches Angebot an BOLTA-Hartschaumprofilen entwickelt, die sich besonders für Ihr Objekt eignen. Die Verarbeitung ist mit der BOLTA-Gehrungsstanze absolut einfach. Unsere Produktfamilie ist unempfindlich gegen Feuchtigkeit und dimensionsstabil, wobei zwei flexible Dichtlippen eine lückenlose Abdichtung im Wand- und Bodenbereich garantieren und damit den Trittschall minimieren. In unserem Sortiment finden Sie bewährte Objektfarben und ausgewählte Dekorfarben in 3-D Optik sowie Metalloptik. Ihre eigene Objektfarbe fertigen wir nach Vorlage des Bodenbelages, ab einer Mindestmenge von 1.500 m/Farbe.

HARTSCHAUMSOCKELLEISTEN

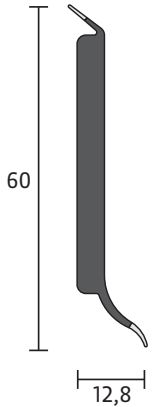

HSL 60

- + PVC Hartschaumsockelleiste in 60 mm Bauhöhe
- + feuchtigkeitsunempfindlich und formstabil
- + flexible **durchgefärbte** Weichlippe an Boden und Wandanschluss

ARTIKEL 10560

Packungseinheit / Länge:
25 St. à 4 m = 100 m



ARTIKEL 25560

Packungseinheit / Länge:
40 St. à 2,5 m = 100 m



ZUBEHÖR

FARBEN

0107 grau	0272 hellbeige	0101 weiß
8538 eiche	8662 ahorn	1236 hellgrau
8661 buche	8740 silber	8695 wenge
1594 schwarz	8619 buche select	8702 nussbaum dunkel

Innenecke

Artikel 22842
50 St. per Farbe

Außenecke

Artikel 22843
50 St. per Farbe

Endkappe links

Artikel 22845
50 St. per Farbe

Endkappe rechts

Artikel 22844
50 St. per Farbe

VERARBEITUNGS- HINWEISE



HARTSCHAUMSOCKELLEISTEN

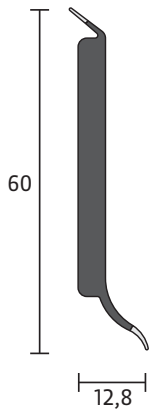

HSL 60 DESIGN

- + PVC Hartschaumsockelleiste in 60 mm Bauhöhe
- + feuchtigkeitsunempfindlich und formstabil
- + flexible **transparente** Weichlippen an Boden- und Wandanschluss

ARTIKEL 10560

Packungseinheit / Länge:
25 St. à 4 m = 100 m

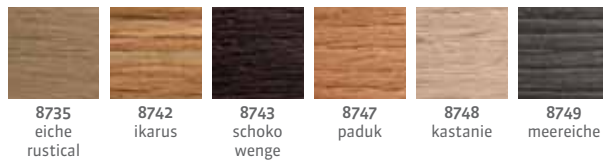

ARTIKEL 25560

Packungseinheit / Länge:
20 St. à 2,5 m = 50 m

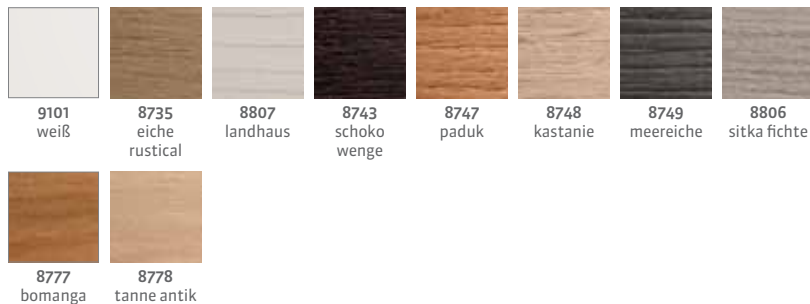

ZUBEHÖR

FARBEN

8740
silber

<u>Innenecke</u>	<u>Außenecke</u>	<u>Endkappe links</u>	<u>Endkappe rechts</u>
Artikel 22842 50 St. per Farbe	Artikel 22843 50 St. per Farbe	Artikel 22845 50 St. per Farbe	Artikel 22844 50 St. per Farbe

VERARBEITUNGS- HINWEISE



HARTSCHAUMSOCKELLEISTEN

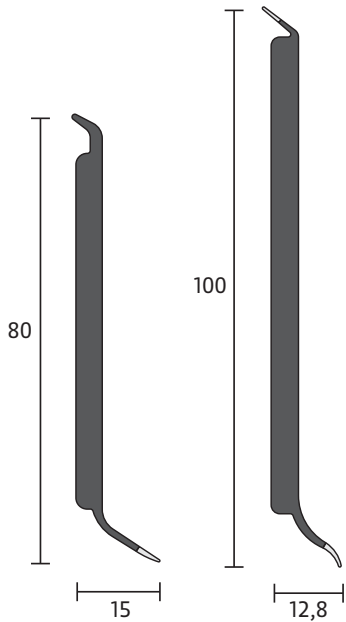

HSL 80

- + PVC Hartschaumsockelleiste in 80 mm Bauhöhe
- + feuchtigkeitsunempfindlich und formstabil
- + flexible durchgefärbte Weichlippe am Bodenanschluss

ARTIKEL 10575

Packungseinheit / Länge:
25 St. à 4 m = 100 m



HSL 100

- + PVC Hartschaumsockelleiste in 100 mm Bauhöhe
- + feuchtigkeitsunempfindlich und formstabil
- + flexible durchgefärbte Weichlippe an Boden- und Wandanschluss

ARTIKEL 10590

Packungseinheit / Länge:
25 St. à 4 m = 100 m



VERARBEITUNGS-
HINWEISE



HARTSCHAUMSOCKELLEISTEN

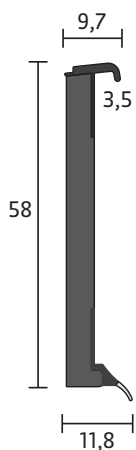

PSL 58

- + PVC Hartschaumplankenprofil in 58 mm Bauhöhe
- + feuchtigkeitsunempfindlich und formstabil
- + zum Einkleben von Bodenbelagsstreifen
- + Schattenfuge oben, **transparente Weichlippe** am Boden

ARTIKEL 10669

Packungseinheit / Länge:
25 St. à 4 m = 100 m

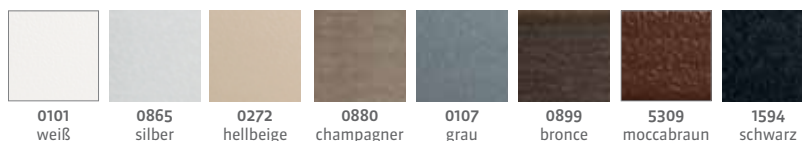

ARTIKEL 25669

Packungseinheit / Länge:
20 St. à 2,5 m = 50 m



PSL 58F

- + PVC Hartschaumplankenprofil in 58 mm Bauhöhe
- + feuchtigkeitsunempfindlich und formstabil
- + zum Einkleben von Bodenbelagsstreifen
- + Schattenfuge oben, **farbige Weichlippe** am Boden

ARTIKEL 10669

Packungseinheit / Länge:
25 St. à 4 m = 100 m

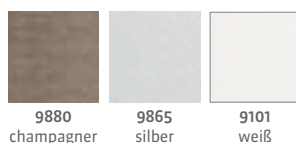

ARTIKEL 25669

Packungseinheit / Länge:
20 St. à 2,5 m = 50 m

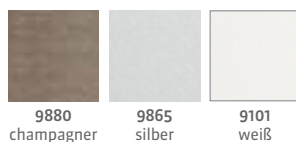

VERARBEITUNGS- HINWEISE



HARTSCHAUMSOCKELLEISTEN

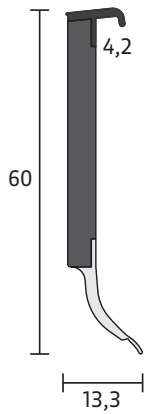

MULTI-SL 60

- + PVC Hartschaum-Multi-Sockelleiste in 60 mm Bauhöhe
- + zum Einkleben von Bodenbelagsstreifen
- + feuchtigkeitsunempfindlich und formstabil
- + flexible Weichlippe am Bodenanschluss

ARTIKEL 10660

Packungseinheit / Länge:

30 St. à 4 m = 120 m

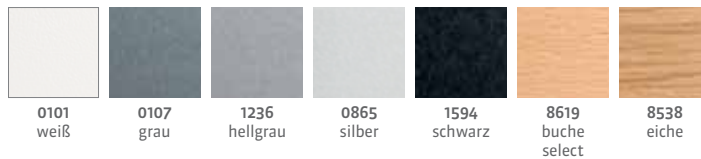

VERARBEITUNGS-
HINWEISE



HARTSCHAUMSOCKELLEISTEN

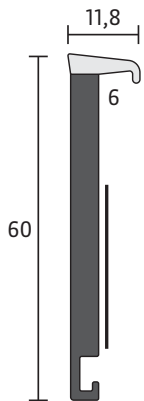

TSL 60

- + PVC Hartschaumteppichsockelleiste in 60 mm Bauhöhe
- + zum Einkleben von Teppichstreifen
- + feuchtigkeitsunempfindlich und formstabil
- + weiches Dach

ARTIKEL 10665

Packungseinheit / Länge:
25 St. à 4 m = 100 m

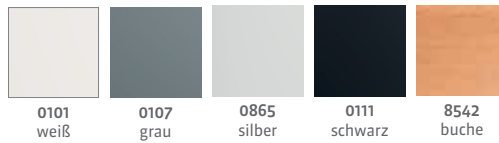

VERARBEITUNGS-
HINWEISE



HARTSCHAUMSOCKELLEISTEN

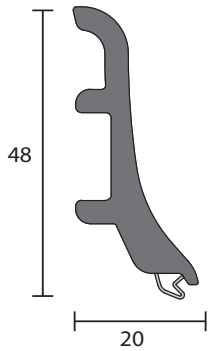

HSL 48M

- + PVC Hartschaumsockelleiste in 48 mm Bauhöhe
- + feuchtigkeitsunempfindlich und formstabil
- + unsichtbare Verfugung
- + Metallclip zur Montage, Art. 22030 nicht im Lieferumfang enthalten

ARTIKEL 10589

Packungseinheit / Länge:
40 St. à 2,5 m = 100 m

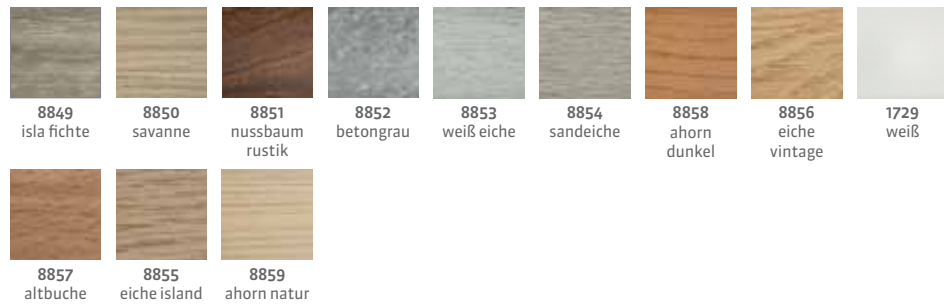

CLIP

- + Metallclip zur Montage
- + mehrmalige Montage und Demontage ist problemlos möglich

ARTIKEL 22030

Packungseinheit / Länge:
1 Pckg. à 50 St.

HARTSCHAUMSOCKELLEISTEN

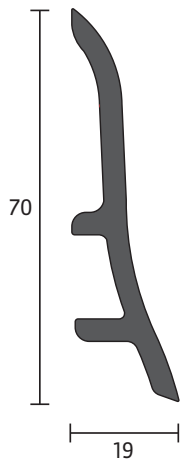

HSL 70

- + PVC Hartschaumsockelleiste in 70 mm Bauhöhe
- + feuchtigkeitsunempfindlich und formstabil
- + Metallclip zur Montage, Art. 22030 nicht im Lieferumfang enthalten

ARTIKEL 25609

Packungseinheit / Länge:
40 St. à 2,5 m = 100 m



0101
weiß

CLIP

- + Metallclip zur Montage
- + mehrmalige Montage und Demontage ist problemlos möglich

ARTIKEL 22030

Packungseinheit / Länge:
1 Pckg. à 50 St.

TEPPICHSOCKELLEISTEN



TSL 55/6
Art. 10387/25387

S.18



TSL 55/6 SK
Art. 17387

S.18



TSL 55/7
Art. 10443/25443

S.19



TSL 55/7 SK
Art. 17443

S.19



TSL 50 PP
Art. 25530

S.20



TSL 55/9
Art. 10482
Art. 25482/25484

S.21



Die Leiste für textile Beläge

Diese Profile werden in vielen verschiedenen Formen und Farben gefertigt, wodurch auch tolle Kombinationen mit textilen Belägen möglich sind. Unser Sortiment bietet Lösungen aus geschäumtem Hart-PVC, aus kombinierten Materialien wie Hart-PVC mit weichem Dach und jetzt neu, auch aus chlorfreiem Polypropylen (PP). Jede Ausführung bietet eigene funktionelle Eigenschaften. Es gibt selbstklebende Ausführungen, welche besonders objektgeeignet sind. Das chlorfreie Profil kann mit einer einfachen Leistenschere geschnitten werden. Zudem erleichtert ein umfangreiches Zubehörpaket die Montage.

TEPPICHSOCKELLEISTEN

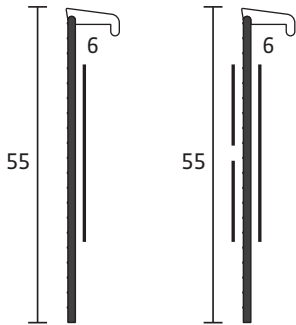

TSL 55/6

- + Teppichsockelleiste aus Hart-PVC in 55 mm Bauhöhe mit weichem Dach
- + Einklebebereich ist bereits selbstklebend ausgestattet
- + besonders geeignet für volltextile Teppichrücken

ARTIKEL 10387

Packungseinheit / Länge:
25 St. à 4 m = 100 m



ARTIKEL 25387

Packungseinheit / Länge:
40 St. à 2,5 m = 100 m



TSL 55/6 SK

- + Teppichsockelleiste aus Hart-PVC in 55 mm Bauhöhe mit weichem Dach
- + Einklebebereich ist bereits selbstklebend ausgestattet
- + besonders geeignet für volltextile Teppichrücken
- + rückseitig mit Schaumklebeband ausgestattet

ARTIKEL 17387

Packungseinheit / Länge:
40 St. à 2,5 m = 100 m

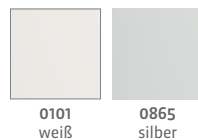

TEPPICHSOCKELLEISTEN

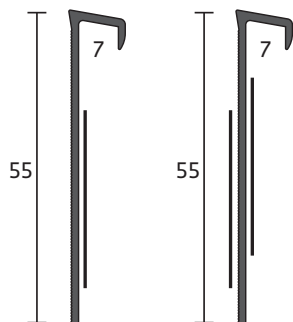

TSL 55/7

- + Teppichsockelleiste aus Hart-PVC in 55 mm Bauhöhe
- + Einklebebereich ist bereits selbstklebend ausgestattet

ARTIKEL 10443

Packungseinheit / Länge:
30 St. à 4 m = 120 m

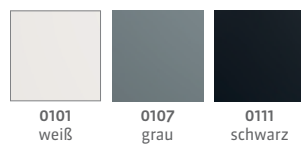

ARTIKEL 25443

Packungseinheit / Länge:
40 St. à 2,5 m = 100 m

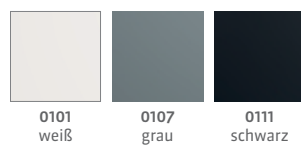

TSL 55/7 SK

- + Teppichsockelleiste aus Hart-PVC in 55 mm Bauhöhe mit weichem Dach
- + Einklebebereich ist bereits selbstklebend ausgestattet
- + rückseitig mit Klebeband ausgestattet

ARTIKEL 17443

Packungseinheit / Länge:
40 St. à 2,5 m = 100 m

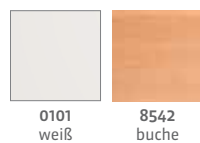

ZUBEHÖR

FARBEN

0101 weiß
0107 grau

0111 schwarz

Innenecke

Artikel 22885
100 St. per Farbe

Außenecke

Artikel 22886
100 St. per Farbe

TEPPICHSOCKELLEISTEN

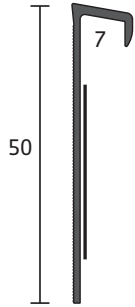

TSL 50 PP

- + Teppichsockelleiste aus Polypropylen in 50 mm Bauhöhe
- + Einklebebereich ist bereits selbstklebend ausgestattet
- + chlorfreie Ausführung
- + sehr flexibel und leicht zu bearbeiten

ARTIKEL 25530

Packungseinheit / Länge:

40 St. à 2,5 m = 100 m

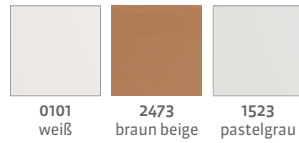

VERARBEITUNGS-
HINWEISE



TEPPICHSOCKELLEISTEN

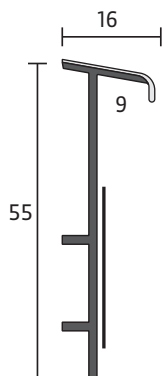

TSL 55/9

- + Teppichsockelleiste aus Hart-PVC in 55 mm Bauhöhe mit weichem Dach
- + Einklebebereich ist bereits selbstklebend ausgestattet

ARTIKEL 10482

Packungseinheit / Länge:
25 St. à 4 m = 100 m



0101
weiß

ARTIKEL 25482

Packungseinheit / Länge:
40 St. à 2,5 m = 100 m



0101
weiß



0111
schwarz



1342
grau



0865
silber



0525
braun

ARTIKEL 25484

Packungseinheit / Länge:
40 St. à 2,5 m = 100 m



8542
buche



8658
ahorn



0074
perlgrau



8748
kastanie

ZUBEHÖR

FARBEN

0525 braun	8542 buche	0101 weiß
1342 grau	0111 schwarz	

Innenecke

Artikel 22850
100 St. per Farbe

Außenecke

Artikel 22851
100 St. per Farbe

Endkappe links

Artikel 22860
50 St. per Farbe

Endkappe rechts

Artikel 22861
50 St. per Farbe

KLEMMSOCKELLEISTEN



KSL 60
Art. 10421/10521

S.24



KSL 50
Art. 10456

S.25



Verborgene Qualität

Die nachträgliche Installation von Kabeln ist durch ein- oder zweiseitige Systeme bei Sockelleisten sehr einfach und effizient geworden. Ein Kabelschacht ist in die Leiste integriert, so dass sich das Abdeckprofil harmonisch in das Gesamtbild einfügt. Die Kabel verschwinden im Profil und sind nicht mehr sichtbar. Außerdem lässt sich der Kabelkanal beliebig oft öffnen. Die flexiblen Weichlippen garantieren einen guten Boden- und Wandanschluss.

KLEMMSOCKELLEISTEN

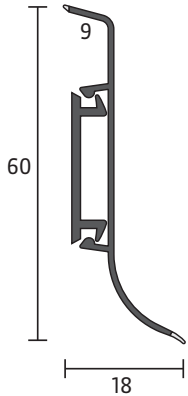

KSL 60

+ Klemmsockelleiste aus Hart-PVC in 60 mm Bauhöhe
+ Stützprofil, Art. 10422 nicht im Lieferumfang enthalten

ARTIKEL 10421

Packungseinheit / Länge:
25 St. à 4 m = 100 m

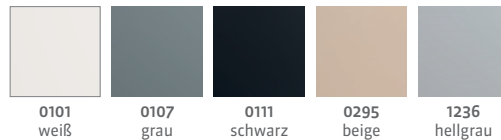

ARTIKEL 10521

Packungseinheit / Länge:
25 St. à 4 m = 100 m

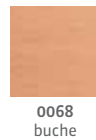

STÜTZPROFIL

ARTIKEL 10422

Packungseinheit / Länge:
25 St. à 4 m = 100 m



CLIP

ARTIKEL 22025 + 22026

siehe Seite 55

ZUBEHÖR

FARBEN

0101 weiß	0107 grau	0111 schwarz
0295 beige	1236 hellgrau	0068 buche

Innenecke

Artikel 22890
50 St. per Farbe

Außenecke

Artikel 22891
50 St. per Farbe

Endkappe links

Artikel 22895
50 St. per Farbe

Endkappe rechts

Artikel 22896
50 St. per Farbe

KLEMMSOCKELLEISTEN

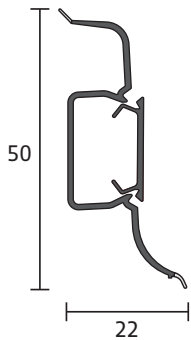

KSL 50

- + Kabelkanalsockelleiste aus Hart-PVC in 50 mm Bauhöhe
- + Kabelkanal durch Clipfunktion beliebig oft zu öffnen und zu schließen
- + flexible Weichlippen an Boden- und Wandanschluss

ARTIKEL 10456

Packungseinheit / Länge:
40 St. à 2,5 m = 100 m

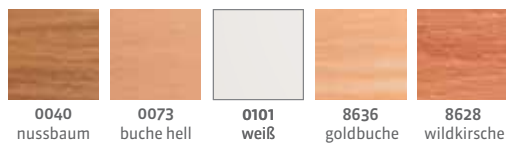

ZUBEHÖR

FARBEN

0040 nussbaum	0073 buche hell
0101 weiß	8636 goldbuche
8628 wildkirsche	

Innenecke

Artikel 22715
50 St. per Farbe

Außenecke

Artikel 22716
50 St. per Farbe

Endkappe links

Artikel 22717
50 St. per Farbe

Endkappe rechts

Artikel 22718
50 St. per Farbe

Verbindungsstück

Artikel 22719
50 St. per Farbe

HOHLKEHLSOCKELLEISTEN



Hart-PVC 2,5
Hohlkehprofil
Art. 24885

S.28



Hart-PVC 3
Hohlkehprofil
Art. 10883

S.28



Hart-PVC 5
Hohlkehprofil
Art. 10683

S.28



Weich-PVC
Hohlkehprofil
Art. 20000/20299
Art. 20399/20400

S.29



Hohlkehlsockelleisten schützen

Der Einsatz erfolgt bevorzugt in Räumen und Bereichen, in denen die Hygiene an oberster Stelle steht. Der Bodenbelag kann bei Montage einer Hohlkehle ohne Eckenausbildung an der Wand hochgezogen werden. Die Ausbildung eines Radius verhindert störende und unsaubere Ecken.

HOHLKEHLSOCKELLEISTEN

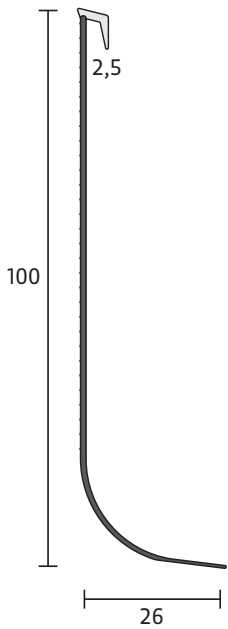

HART-PVC HOHLKEHL- PROFILE

- + Hohlkehlsockelleiste aus Hart-PVC in Bauhöhen von 75 mm bis 100 mm
- + speziell entwickelt für den Objektbereich
- + weiches Dach nur bei Artikel 24885

ARTIKEL 24885

Packungseinheit / Länge:
40 St. à 2,5 m = 100 m

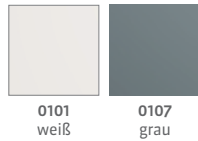

Artikel 24885

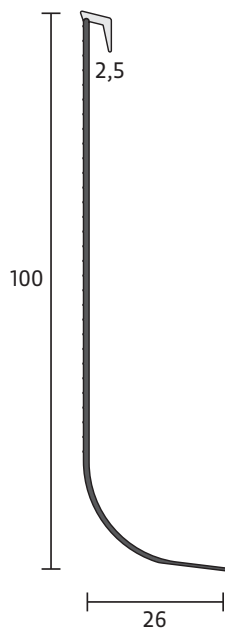

Artikel 10883

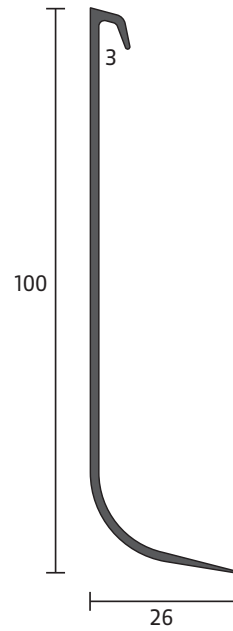

Artikel 10683

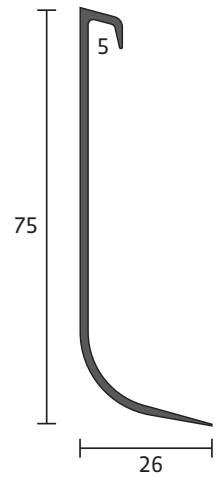

ARTIKEL 10883

Packungseinheit / Länge:
25 St. à 4 m = 100 m



ARTIKEL 10683

Packungseinheit / Länge:
25 St. à 4 m = 100 m



HOHLKEHLSOCKELLEISTEN

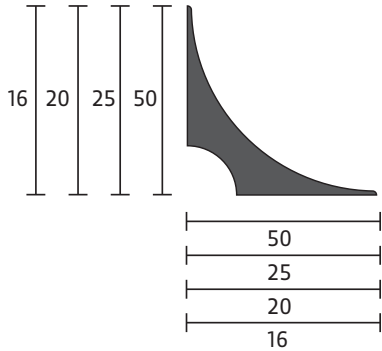

WEICH-PVC HOHLKEHL- PROFILE

- + Hohlkehleleisten aus Weich-PVC in verschiedenen Maßen
- + zur Ausführung des Bodenbelages in hochgezogenen Belägen für nahtlose Boden-Wandübergänge
- + besonders geeignet für Linoleumböden
- + kombinierbar mit verschiedenen Abschlussprofilen (siehe Bild)

ARTIKEL 20000

HKP 16 x 16

Packungseinheit / Länge:

20 St. à 2,5 m = 50 m

2 Rollen à 30 m = 60 m



ARTIKEL 20299

HKP 20 x 20

Packungseinheit / Länge:

20 St. à 2,5 m = 50 m



ARTIKEL 20399

HKP 25 x 25

Packungseinheit / Länge:

20 St. à 2,5 m = 50 m

3 Rollen à 25 m = 75 m



ARTIKEL 20400

HKP 50 x 50

Packungseinheit / Länge:

10 St. à 2,5 m = 25 m



VERARBEITUNGS-
HINWEISE



WEICH-PVC-SOCKELLEISTEN





Weichsockelleiste für Ihr Objekt

Das Profil garantiert einen einfachen und zweckmäßigen Schutz der Wand, gibt dem Bodenbelag den notwendigen Abschluss und somit jedem Raum seine individuelle Note. Das flexible, auf Rollen gelieferte Profil, ist leicht zu transportieren und einfach zu montieren. Zusätzlich veredeln wir das Profil mit einem Prägedruck, um eine hochwertige Oberflächenstruktur und ein tolles Verlegebild zu erzielen. Die Ausbildung der Innen- und Außenecken kann bei den Profilen endlos von der Rolle erfolgen. Wählen Sie aus unserer umfangreichen Farbpalette die passende Farbe für Ihr Objekt.

WEICH-PVC-SOCKELLEISTEN

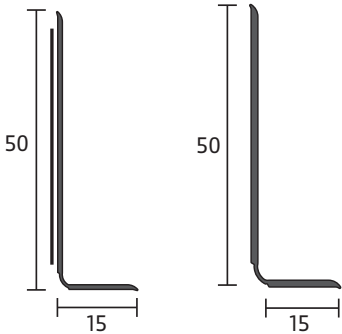

WSL 50/15 OBJEKT-SK

- + Sockelleiste aus Weich-PVC mit 50 mm Wandabdeckung
- + Rückseite bereits selbstklebend mit hochwertigem Acrylatband ausgestattet
- + REACH konform

ARTIKEL 10224

Packungseinheit / Länge:
1 Rolle à 50 m

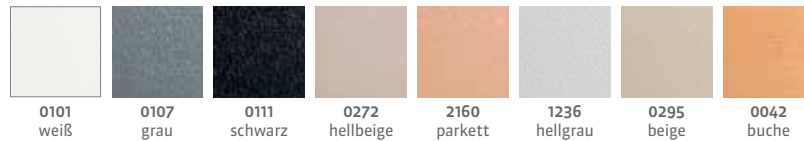

WSL 50/15

- + Sockelleiste aus Weich-PVC mit 50 mm Wandabdeckung in Objektqualität
- + REACH konform

ARTIKEL 10310

Packungseinheit / Länge:
2 Rollen à 50 m = 100 m



ARTIKEL 10510

Packungseinheit / Länge:
2 Rollen à 50 m = 100 m

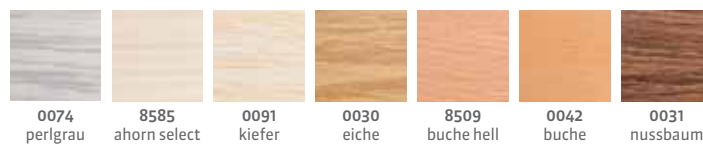

WEICH-PVC-SOCKELLEISTEN

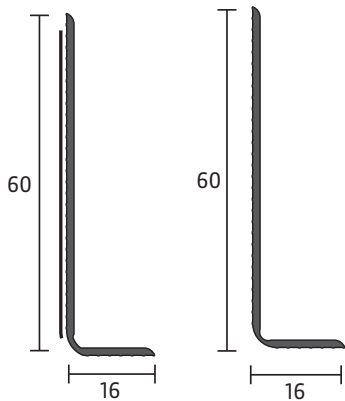

WSL 60/16 OBJEKT-SK

- + Sockelleiste aus Weich-PVC mit 60 mm Wandabdeckung
- + Rückseite bereits selbstklebend mit hochwertigem Acrylatband ausgestattet
- + REACH konform

ARTIKEL 10233

Packungseinheit / Länge:

1 Rolle à 50 m



WSL 60/16

- + Sockelleiste aus Weich-PVC mit 60 mm Wandabdeckung in Objektqualität
- + REACH konform

ARTIKEL 10333

Packungseinheit / Länge:

1 Rolle à 50 m



WEICH-PVC-SOCKELLEISTEN

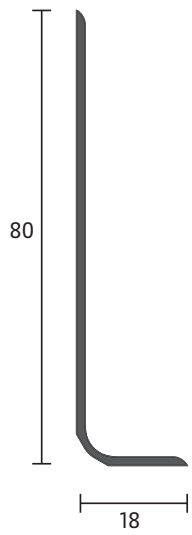

WSL
80/18

- + Sockelleiste aus Weich-PVC mit 80 mm Wandabdeckung in Objektqualität
- + REACH konform

ARTIKEL 10335

Packungseinheit / Länge:
1 Rolle à 50 m

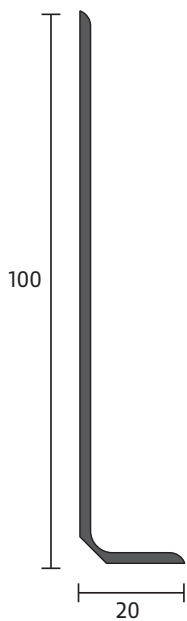
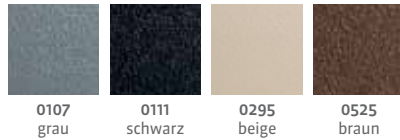

WSL
100/20

- + Sockelleiste aus Weich-PVC mit 100 mm Wandabdeckung in Objektqualität
- + REACH konform

ARTIKEL 10340

Packungseinheit / Länge:
1 Rolle à 50 m

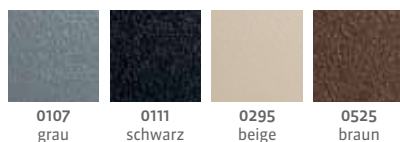

WEICH-PVC-SOCKELLEISTEN

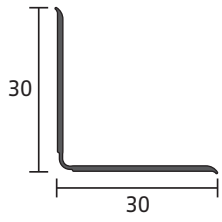

WSL
30/30

- + Sockelleiste aus Weich-PVC mit 30 mm Wand- und Bodenabdeckung
- + REACH konform

ARTIKEL 10271

Packungseinheit / Länge:
2 Rollen à 50 m = 100 m



0030
eiche



8509
buche hell



0042
buche



0031
nussbaum



8585
ahorn select

TREPPENKANTEN

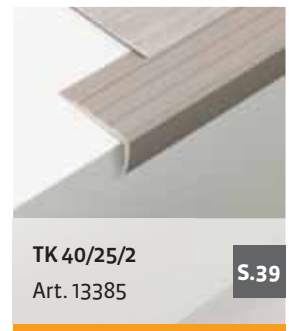
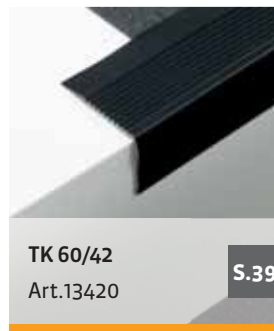
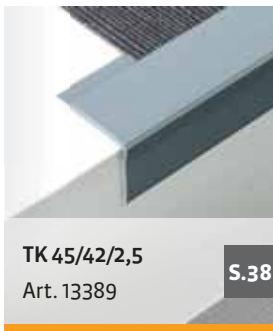



Treppenkanten mit Profil

Besonders als Anschluss- und Trittkante von homogenen oder textilen Belägen mit Untergründen aus Holz, Stein oder Beton geeignet. Ihr Objekt wird durch den Einsatz von Treppenkanten und neuen Belägen modernisiert und aufgewertet. Die rutschhemmende Wirkung der Kunststoffprofile verhindert Unfälle im Bereich der Treppe.

TREPPENKANTEN

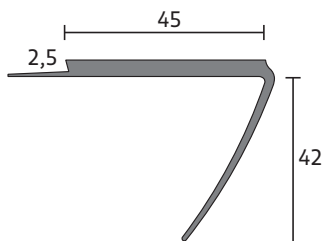

TK 45/42/2,5

+ Treppenkante aus Weich-PVC in 45 x 42 mm Bauhöhe
+ glatte Oberfläche

ARTIKEL 13389

Packungseinheit / Länge:
20 St. à 2,5 m = 50 m

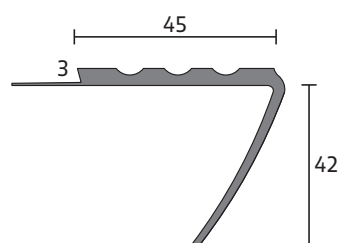

TK 45/42/3

+ Treppenkante aus Weich-PVC in 45 x 42 mm Bauhöhe
+ geriefte Oberfläche

ARTIKEL 13364

Packungseinheit / Länge:
20 St. à 2,5 m = 50 m



VERARBEITUNGS-
HINWEISE



TREPPENKANTEN

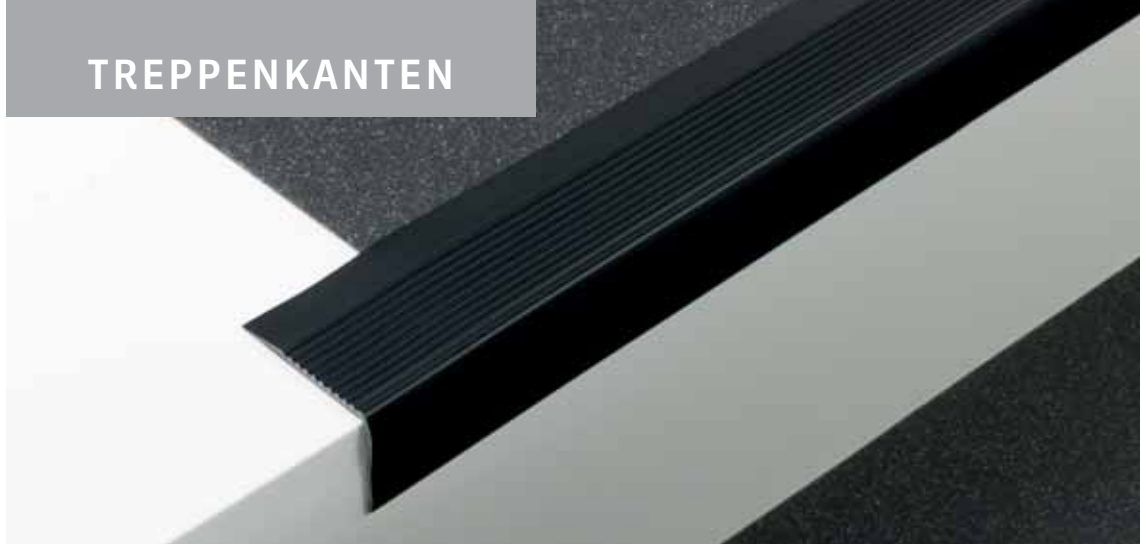
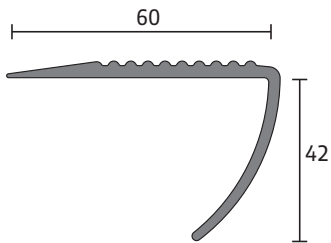

TK 60/42

ARTIKEL 13420

Packungseinheit / Länge:
20 St. à 2,5 m = 50 m

+ Treppenkante aus Weich-PVC in 60 x 42 mm Bauhöhe
+ geriefte Oberfläche

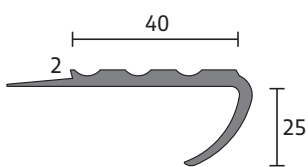
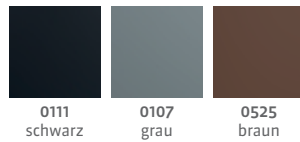

TK 40/25/2

ARTIKEL 13385

Packungseinheit / Länge:
20 St. à 2,5 m = 50 m

+ Treppenkante aus Weich-PVC in 40 x 25 mm Bauhöhe
+ geriefte Oberfläche



VERARBEITUNGS-
HINWEISE



TREPPENKANTEN

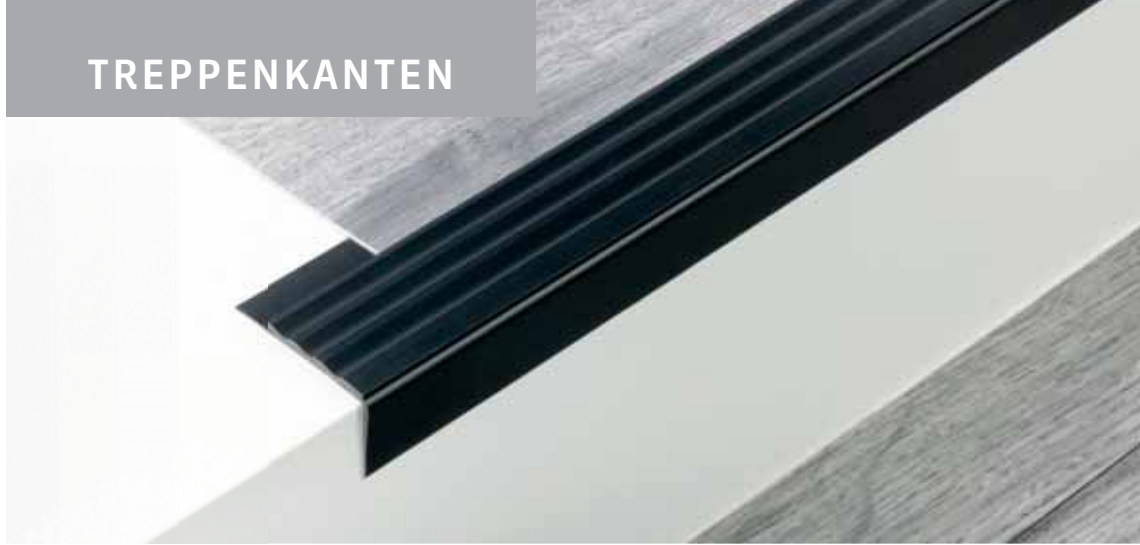
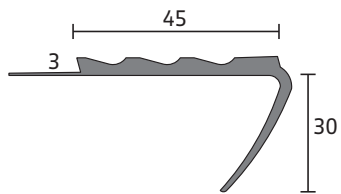

TK 45/30/3

+ Treppenkante aus Weich-PVC in 45 x 30 mm Bauhöhe
+ geriefte Oberfläche

ARTIKEL 13353

Packungseinheit / Länge:
20 St. à 2,5 m = 50 m

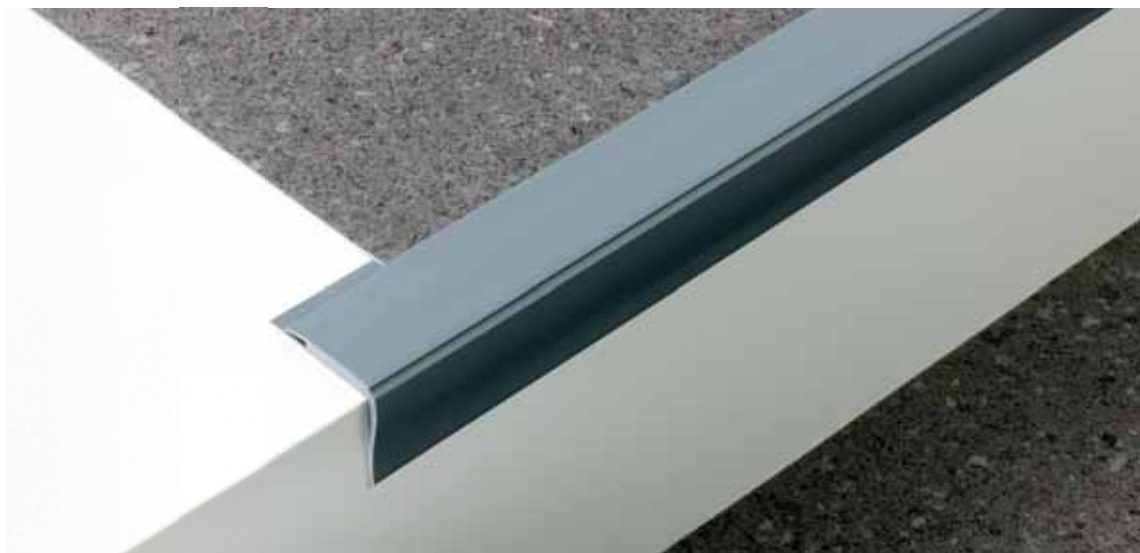
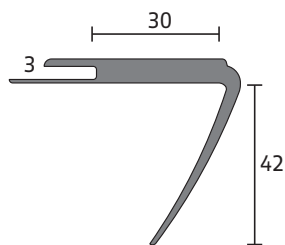
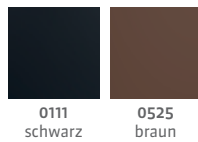

TEK 30/42/3

+ Treppenkante aus Weich-PVC in 30 x 42 mm Bauhöhe
+ glatte Oberfläche

ARTIKEL 19397

Packungseinheit / Länge:
20 St. à 2,5 m = 50 m



VERARBEITUNGS-
HINWEISE



TREPPENKANTEN

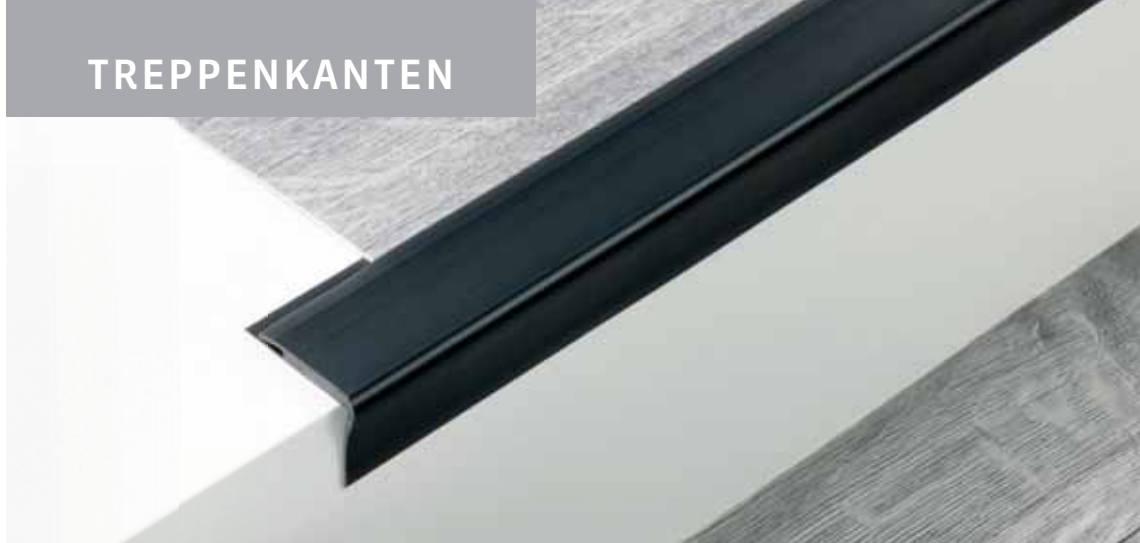
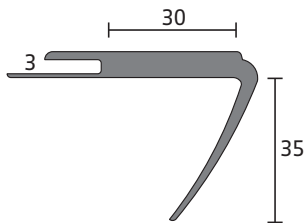

TEK 30/35/3

+ Treppenkante aus Weich-PVC in 30 x 35 mm Bauhöhe
+ glatte Oberfläche

ARTIKEL 19392

Packungseinheit / Länge:
20 St. à 2,5 m = 50 m

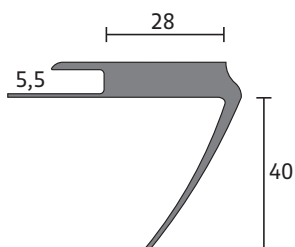

TEK 28/40/5,5

+ Treppenkante aus Weich-PVC in 28 x 40 mm Bauhöhe
+ glatte Oberfläche

ARTIKEL 19404

Packungseinheit / Länge:
20 St. à 2,5 m = 50 m

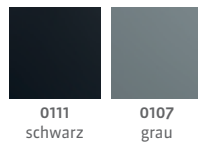

VERARBEITUNGS-
HINWEISE



SPEZIALPROFILE



AL 32/3
Art. 20334

S.44

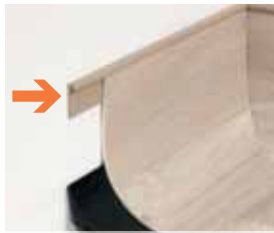

AL 32/6,5
Art. 20333

S.44



SSP 24,5/AL 18
Art. 25700/20311

S.45



FP 52
Art. 32623

S.46



EFS 24/35/6 SK
Art. 25918

S.46

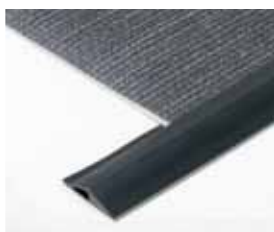

EFS 28/32/5 SK
Art. 25957

S.47



EFS 28/32/5
Art. 19357

S.47



GS 23 SK
Art. 20118

S.48



GS 27
Art. 20106

S.48



TEP 22
Art. 30230

S.49



WL 20/20
Art. 30121

S.49



STW 54 / STW 54 SK
Art. 32110/32510

S.50



KL 40
Art. 51126

S.51



HSL 58
Art. 24383/24583

S.52



VST 14
Art. 25585

S.53



VST 20
Art. 25586

S.53



Speziell für Ihre Ansprüche

Diese Produktgruppe umfasst eine Vielzahl von Profilen für den Bereich Boden, Wand und Decke aus Hart-, Weich- und geschäumtem PVC. Es stehen hier Kantenschutzprofile, Viertelstäbe, Einfassleisten, Abschlussprofile und Übergangprofile zur Problemlösung bei verschiedenen Bodenbelägen zur Verfügung.

APU bietet die Möglichkeit mit Ihnen gemeinsam auch neue Profilösungen zu finden, das heißt, eine kundenbezogene Anfertigung von Profilwerkzeugen und der anschließenden Produktion Ihres Profils.

SPEZIALPROFILE

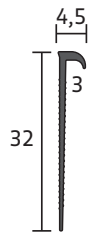

AL 32/3

- + Abschlussprofil aus Hart-PVC in 32 mm Bauhöhe
- + für vielseitigen Einsatz
- + kombinierbar mit Art. Seite 28

ARTIKEL 20334

Packungseinheit / Länge:

25 St. à 4 m = 100 m

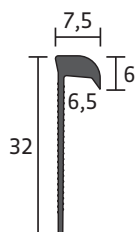
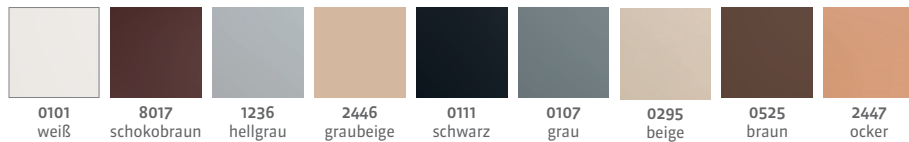

AL 32/6,5

- + Abschlussprofil aus Hart-PVC in 32 mm Bauhöhe
- + für Bodenbelagsstreifen bis zu 6,5 mm

ARTIKEL 20333

Packungseinheit / Länge:

25 St. à 4 m = 100 m

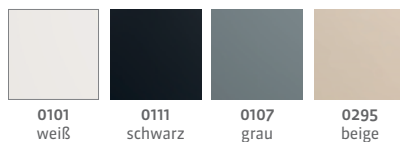

VERARBEITUNGS-
HINWEISE



SPEZIALPROFILE

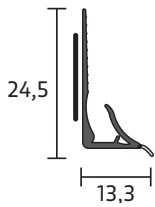

SSP 24,5

- + Profil aus Hart-PVC in 24,5 mm Bauhöhe
- + flexible transparente Weichlippe am Bodenanschluss
- + mit Selbstklebestreifen auf der Rückseite
- + geeignet für Vinyl- und PVC-Böden mit einer Stärke bis zu 3 mm

ARTIKEL 25700

Packungseinheit / Länge:
40 St. à 2,5 m = 100 m

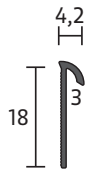

AL 18

- + Abschlussprofil aus Hart-PVC in 18 mm Bauhöhe
- + für vielseitigen Einsatz

ARTIKEL 20311

Packungseinheit / Länge:
40 St. à 2,5 m = 100 m



SPEZIALPROFILE

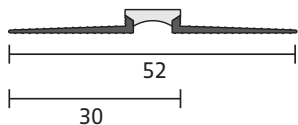

FP 52

- + Hart-PVC-Profil mit flexibler Bewegungsfuge
- + Seiten keilförmig auslaufend mit Kleberillen

ARTIKEL 32623

Packungseinheit / Länge:

20 St. à 2,5 m = 50 m

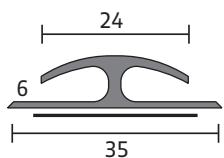
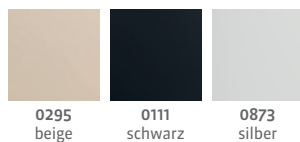

EFS 24/35/6 SK

- + Doppelfassleiste aus Weich-PVC für Böden bis 6 mm Stärke
- + selbstklebende Ausführung
- + REACH konform

ARTIKEL 25918

Packungseinheit / Länge:

10 St. à 0,9 m = 9 m



SPEZIALPROFILE

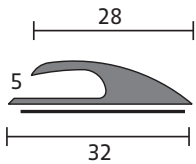
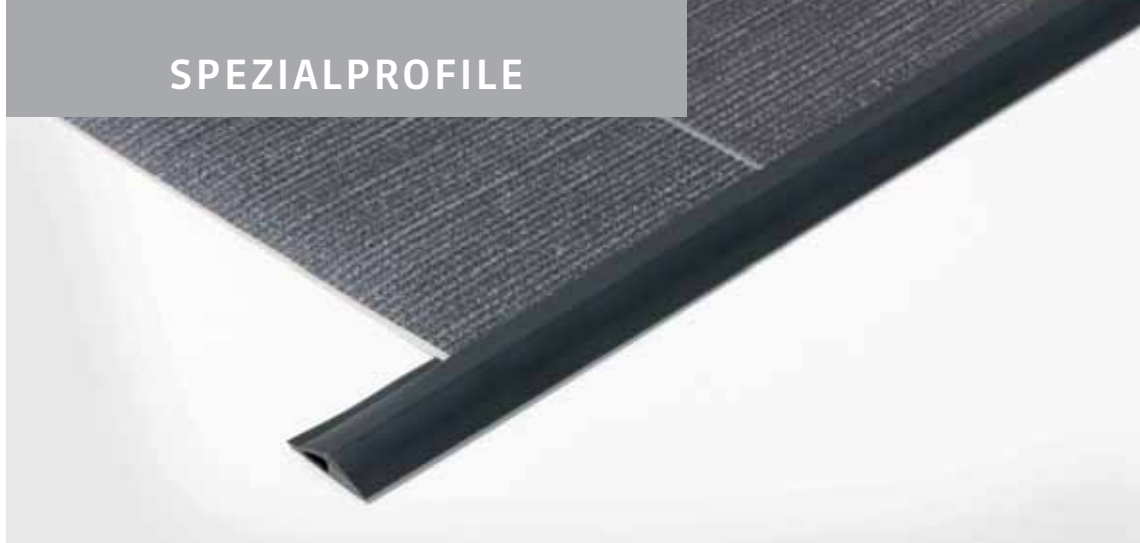

EFS 28/32/5 SK

- + Einfassleiste aus Weich-PVC für Böden bis 5 mm Stärke
- + selbstklebende Ausführung
- + REACH konform

ARTIKEL 25957

Packungseinheit / Länge:

10 St. à 0,9 m = 9 m

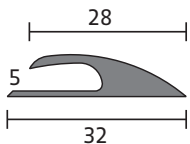
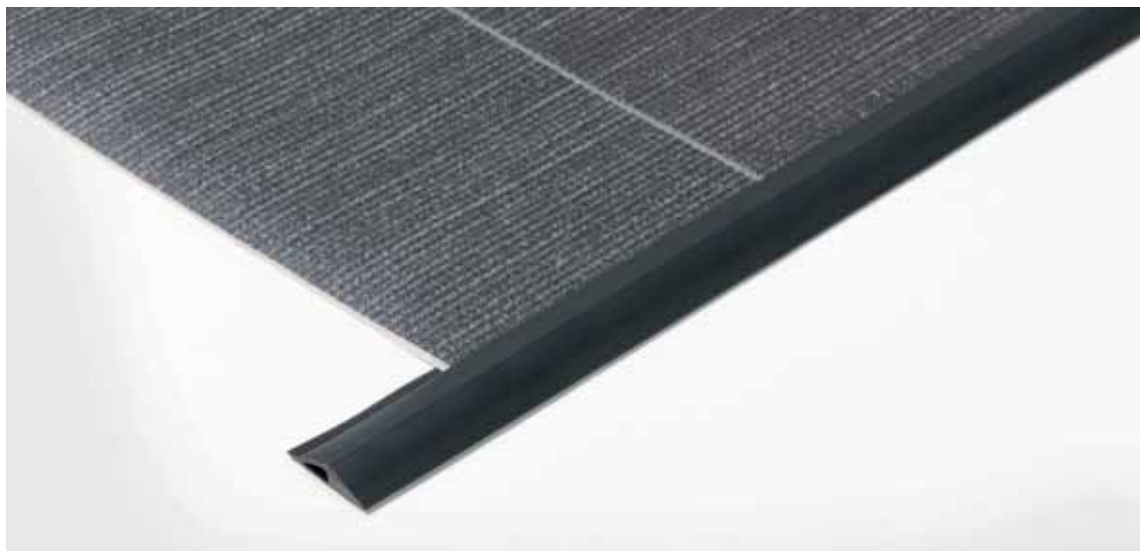

EFS 28/32/5

- + Einfassleiste aus Weich-PVC für Böden bis 5 mm Stärke
- + REACH konform

ARTIKEL 19357

Packungseinheit / Länge:

1 Rolle à 25 m

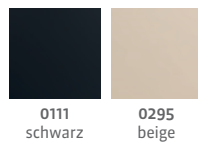

SPEZIALPROFILE

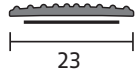

GS 23 SK

- + selbstklebendes Weich-PVC-Gleitschutzprofil für Treppenstufen in 23 mm für Treppenstufen
- + REACH konform

ARTIKEL 20118

Packungseinheit / Länge:
2 Rollen à 50 m = 100 m



0111
schwarz

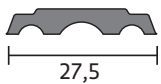

GS 27

- + Weich-PVC-Einlage als Rutschschutz
- + REACH konform

ARTIKEL 20106

Packungseinheit / Länge:
4 Rollen à 25 m = 100 m



0111
schwarz

SPEZIALPROFILE

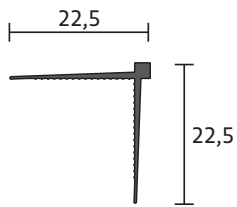

TEP 22

- + Eckprofil aus Hart-PVC
- + zur Verlegung von Strukturprofiltapeten für einen sauberen Eckabschluss
- + Kleberillen auf der Innenseite

ARTIKEL 30230

Packungseinheit / Länge:
15 St. à 2,6 m = 39 m



0101
weiß

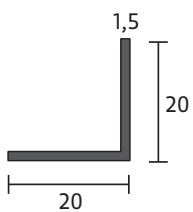

WL 20/20

- + Winkelprofil aus Hart-PVC
- + als Eckschutzwinkel für Fensterbänke und Türen oder als Dekorationswinkel

ARTIKEL 30121

Packungseinheit / Länge:
20 St. à 2,5 m = 50 m



0101
weiß

VERARBEITUNGS-
HINWEISE



SPEZIALPROFILE

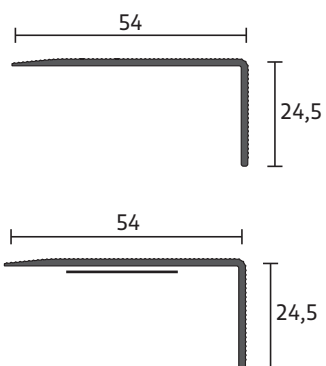

STW 54

+ Stufenwinkel aus Hart-PVC ideal für Teppich Stufenmatten

ARTIKEL 32110

Packungseinheit / Länge:
30 St. à 2,7 m = 81 m



Mischfarbe

STW 54 SK

+ Stufenwinkel aus Hart-PVC ideal für Teppich Stufenmatten
+ selbstklebende Ausführung

ARTIKEL 32510

Packungseinheit / Länge:
30 St. à 2,7 m = 81 m



Mischfarbe

VERARBEITUNGS-
HINWEISE



SPEZIALPROFILE

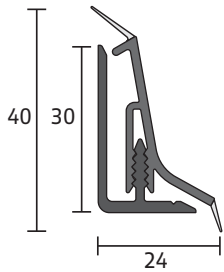

KL 40

- + Küchenabschlussleiste aus Hart-PVC mit Trägerprofil
- + feuchtigkeitsunempfindlich und formstabil

ARTIKEL 51126

Packungseinheit / Länge:

10 St. à 2,4 m = 24 m

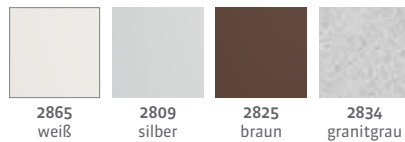

ZUBEHÖR

FARBEN

9965 weiß	9909 silber
9901 granitgrau	9925 braun

ARTIKEL 53025

Packungseinheit / Länge:

5-tlg. zu je 10 SB

- + 5-teiliger Kombipack bestehend aus jeweils:
 - 1 Innen- und 1 Außeneck
 - 1 Endkappe rechts und links
 - 1 Zwischenstück

SPEZIALPROFILE

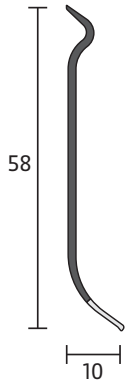

HSL 58

- + Sockelleiste aus Hart-PVC in 58 mm Bauhöhe
- + Weichlippe am Bodenanschluss

ARTIKEL 24383

Packungseinheit / Länge:
2 Rollen à 50 m = 100 m



ARTIKEL 24583

Packungseinheit / Länge:
2 Rollen à 50 m = 100 m



SPEZIALPROFILE

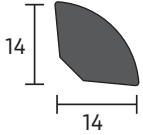

VST 14

- + PVC-Hartschaumviertelstab 14 mm x 14 mm
- + feuchtigkeitsunempfindlich und formstabil

ARTIKEL 25585

Packungseinheit / Länge:
20 St. à 2,5 m = 50 m



0101
weiß

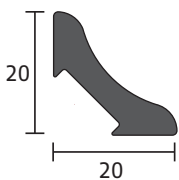

VST 20

- + PVC-Hartschaumviertelstab 20 mm x 20 mm
- + feuchtigkeitsunempfindlich und formstabil

ARTIKEL 25586

Packungseinheit / Länge:
20 St. à 2,5 m = 50 m



0101
weiß

VERARBEITUNGS-
HINWEISE





Für jeden Bedarf das passende Zubehör

Die Verarbeitung von BOLTA-Profilen wird fachgerecht mit dem perfekten Werkzeug und notwendigen Zubehör ausgeführt. APU stellt Ihnen das erforderliche Handwerkszeug zur Verfügung.

Unsere BOLTA-Sockelleistenstanze wird für alle Hartschaumsockelleisten eingesetzt, um fugenlose Innen- und Außenecken zu stanzen. Nutzen Sie unsere BOLTA-Profilschere für saubere und gerade Ablängungen. Zur Montage der Profile bieten wir Ihnen unser BOLTA-Acrylat-Klebeband und unseren Montagekleber an.

BOLTA-Sockelleistenstanze



ARTIKEL 22200
Zur fugenlosen Bearbeitung von Außen- und Innenecken der BOLTA-Hartschaumsockelleisten

BOLTA-Profilschere



ARTIKEL 22205
Leistenschere mit Hebelübersetzung und 90 Grad Anschlag

BOLTA-Acrylat-Kontaktklebeband



ARTIKEL 22601
35 mm
Verpackungseinheit:
8 Rollen à 50 m im Karton

Mit Fadengelege und Klebeauftrag in Objektqualität mit 400 g/m² Klebeauftrag

Montagekleber



ARTIKEL 22010
Variabel einsetzbar für eine Vielzahl von Anwendungen; hohe Sofort- und Endklebekraft

Verpackungseinheit:
12 Kartuschen à 290 g

Zweikomponentenkitt



ARTIKEL 22002
Überlackier- und streichbar

Verpackungseinheit:
6 Dosen à 2 kg, 1 Karton = 12 kg

Clip



ARTIKEL 22025 + 22026
Dübel und Nägel

Inhalt pro Packung:
Dübel: 1000 St.
Nägel: 1500 St.

Metallclip



ARTIKEL 22030
Mehrmalige Montage und Demontage ist problemlos möglich

Inhalt pro Packung:
50 St.